

Technische Beschreibung und Bedienungsanleitung

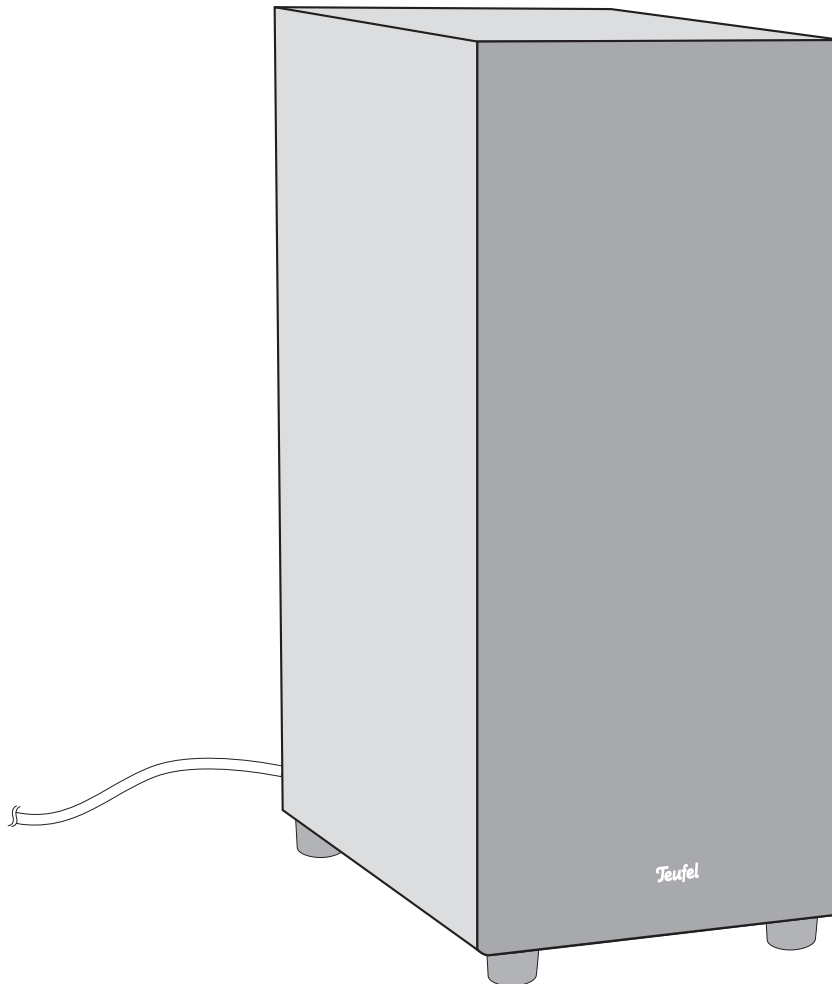

Subwoofer CB 11 SW

Aktiv-Subwoofer mit Wireless-Anschluss

Teufel

Inhalt

Allgemeine Hinweise und Informationen.....	3
<i>Zur Kenntnisnahme</i>	<i>3</i>
<i>Originalverpackung.....</i>	<i>3</i>
<i>Reklamation</i>	<i>3</i>
<i>Kontakt</i>	<i>3</i>
Zu Ihrer Sicherheit	4
<i>Bestimmungsgemäßer Gebrauch</i>	<i>4</i>
<i>Signalbegriffe.....</i>	<i>4</i>
<i>Sicherheitshinweise.....</i>	<i>4</i>
Symbolerklärungen.....	6
Bedienelemente.....	6
Auspacken und Aufstellen	7
<i>Auspacken.....</i>	<i>7</i>
<i>Aufstellen.....</i>	<i>7</i>
Bedienung	8
<i>Ein- und Ausschalten.....</i>	<i>8</i>
<i>Subwoofer verbinden.....</i>	<i>8</i>
Reinigung und Pflege.....	9
Hilfe bei Störungen	10
Technische Daten.....	11
Konformitätserklärung.....	11

Allgemeine Hinweise und Informationen

Zur Kenntnisnahme

Die Informationen in diesem Dokument können sich ohne vorherige Ankündigung ändern und stellen keinerlei Verpflichtung seitens der Lautsprecher Teufel GmbH dar.

Ohne vorherige schriftliche Genehmigung der Lautsprecher Teufel GmbH darf kein Teil dieser Bedienungsanleitung vervielfältigt, in irgendeiner Form oder auf irgendeine Weise elektronisch, mechanisch, durch Fotokopien oder durch Aufzeichnungen übertragen werden.

© Lautsprecher Teufel GmbH

Version 1.0

November 2017

Originalverpackung

Falls Sie das achtwöchige Rückgaberecht in Anspruch nehmen wollen, müssen wir Sie bitten, die Verpackung unbedingt aufzubewahren. Wir können die Subwoofer nur MIT ORIGINALVERPACKUNG zurücknehmen.

Leerkartons sind nicht erhältlich!

Reklamation

Im Falle einer Reklamation benötigen wir zur Bearbeitung unbedingt folgende Angaben:

1. Rechnungs-Nummer

Zu finden auf dem Kaufbeleg (der dem Produkt beiliegt) oder der Auftragsbestätigung, die Sie als PDF-Dokument erhalten haben, z. B. 4322543

2. Serien-Nummer bzw. Los-Nummer

Zu finden auf der Rückseite des Gerätes, z. B. Serien-Nr.: KB20240129A-123.

Vielen Dank für Ihre Unterstützung!

Kontakt

Bei Fragen, Anregungen oder Kritik wenden Sie sich bitte an unseren Service:

Lautsprecher Teufel GmbH

BIKINI Berlin

Budapester Straße 44

10787 Berlin (Germany)

Telefon:

Deutschland: +49 (0)30 217 84 217

Österreich: +43 12 05 22 3

Schweiz: +41 43 50 84 08 3

Telefax: +49 (0)30 300 930 930

Online-Support: www.teufel.de/service

Kontaktformular: www.teufel.de/kontakt



Bevor Sie den Subwoofer in Betrieb nehmen, lesen Sie bitte zuerst die Sicherheitshinweise und die Bedienungsanleitung aufmerksam durch. Nur so können Sie alle Funktionen sicher und zuverlässig nutzen. Heben Sie die Bedienungsanleitung gut auf und übergeben Sie sie auch an einen möglichen Nachbesitzer.

HINWEIS

Prüfen Sie, ob die Lieferung vollständig und unbeschädigt ist. Bei Schäden, den Artikel nicht in Betrieb nehmen, sondern unseren Service kontaktieren.

Zu Ihrer Sicherheit

Bestimmungsgemäßer Gebrauch

Der Subwoofer ist ein Lautsprecher zur Wiedergabe von Musik und Geräuschen mit sehr niedriger Frequenz. Er ist als eine Komponente innerhalb eines Lautsprecher-Sets vorgesehen.

Verwenden Sie den Subwoofer ausschließlich wie in dieser Bedienungsanleitung beschrieben. Jede andere Verwendung gilt als nicht bestimmungsgemäß und kann zu Sach- oder sogar zu Personenschäden führen.

Der Hersteller übernimmt keine Haftung für Schäden, die durch nicht bestimmungsgemäßen Gebrauch entstanden sind.

Der Subwoofer ist zum Einsatz im privaten Bereich bestimmt.

Signalbegriffe

Folgende Signalbegriffe finden Sie in dieser Anleitung:

WARNUNG

Dieser Signalbegriff bezeichnet eine Gefährdung mit einem mittleren Risiko-grad, die, wenn sie nicht vermieden wird, den Tod oder eine schwere Verletzung zur Folge haben kann.

VORSICHT

Dieser Signalbegriff bezeichnet eine Gefährdung mit einem niedrigen Risiko-grad, die, wenn sie nicht vermieden wird, eine geringfügige oder mäßige Verletzung zur Folge haben kann.

HINWEIS

Dieser Signalbegriff warnt vor möglichen Schäden.

Sicherheitshinweise

In diesem Kapitel finden Sie allgemeine Sicherheitshinweise, die Sie zu Ihrem eigenen Schutz und dem Schutz Dritter stets beachten sollten. Beachten Sie zusätzlich die Warnhinweise in den einzelnen Kapiteln in dieser Bedienungsanleitung.

Das Berühren spannungsführender Teile kann zu schweren Verletzungen oder zum Tod führen.

- Achten Sie beim Anschließen des Geräts darauf, dass die richtige Spannung anliegt. Nähere Informationen hierzu finden Sie auf dem Typenschild.
- Prüfen Sie das Gerät regelmäßig auf Schäden. Ziehen Sie sofort den Netzstecker und betreiben Sie das Gerät nicht, wenn dessen Gehäuse oder Netzkabel defekt ist oder andere sichtbare Schäden aufweist.
- Wenn das Netzkabel des Gerätes beschädigt ist, muss es nur durch den Hersteller, seinen Kundendienst oder eine ähnlich qualifizierte Person ersetzt werden.
- Die vollständige Trennung vom Netz erfolgt bei diesem Gerät nur durch Ziehen des Netzsteckers. Sorgen Sie deshalb dafür, dass der Netzstecker jederzeit gut zugänglich ist.
- Wenn das Gerät Rauch entwickelt, verbrannt riecht oder ungewohnte Geräusche von sich gibt, trennen Sie es sofort vom Netz, und nehmen Sie es nicht mehr in Betrieb.
- Öffnen Sie niemals das Gehäuse des Geräts. Die Instandsetzung des Geräts darf nur von einem autorisierten Fachbetrieb vorgenommen werden. Dabei dürfen ausschließlich Teile verwendet werden, die den ursprünglichen Gerätedaten entsprechen.
- Verwenden Sie ausschließlich die durch den Hersteller spezifizierten Zubehörprodukte.
- Verwenden Sie das Gerät nur in Innenräumen.
- Betreiben Sie das Gerät nicht in Feuchträumen, und schützen Sie es vor Tropf- und Spritzwasser. Achten Sie auch darauf, dass keine Vasen oder andere mit Flüssigkeit gefüllten Gefäße auf dem Gerät oder in dessen Nähe stehen, damit keine Flüssigkeit in das Gehäuse gelangt. Falls doch Wasser oder andere Fremdkörper eingedrungen sind, ziehen Sie sofort den Netzstecker und kontaktieren Sie unseren Service.

- Nehmen Sie niemals Änderungen an dem Gerät vor. Nicht autorisierte Eingriffe können Einfluss auf Sicherheit und Funktion haben.
- Fassen Sie den Netzstecker niemals mit feuchten Händen an.

Ein mangelhafter Aufstellungsort kann Verletzungen und Schäden nach sich ziehen.

- Verwenden Sie den Subwoofer nicht unbefestigt in Fahrzeugen, an labilen Standorten, auf wackeligen Stativen oder Möbeln, an unterdimensionierten Halterungen etc. Die Subwoofer könnten um- oder herunterfallen und Personenschäden verursachen oder selbst beschädigt werden.
- Stellen Sie den Subwoofer so auf, dass er nicht unbeabsichtigt umgestoßen werden kann und das Netzkabel keine Stolperfalle bildet.
- Befolgen Sie sorgfältig die Bedienungsanleitung.
- Stellen Sie den Subwoofer nicht in der Nähe von Wärmequellen auf (z. B. Heizkörper, Öfen, sonstige wärmespendende Geräte, wie Verstärker etc.).
- Benutzen Sie das Gerät nicht in explosionsgefährdeter Umgebung.
- Nutzen Sie die drahtlose Verbindung nur an Orten, an denen drahtlose Funkübertragung gestattet ist.

Ein instabiler Untergrund kann dazu führen, dass das Gerät umkippt und dabei vor allem Kinder erheblich verletzt oder sogar erschlägt. Viele Unfälle können Sie vermeiden, wenn Sie folgende Vorsichtsmaßnahmen treffen:

- Platzieren Sie den Subwoofer ausschließlich auf dem Fußboden.
- Sorgen Sie auch bei Lagerung des Artikels dafür, dass er sicher steht und nicht herunter- oder umgerissen werden kann.

Kinder können sich beim Spielen in der Verpackungsfolie verfangen und darin ersticken.

- Lassen Sie Kinder nicht mit dem Gerät und den Verpackungsfolien spielen. Es besteht Erstickungsgefahr.
- Achten Sie darauf, dass Kinder keine kleinen Teile aus dem Gerät entnehmen oder vom Gerät abziehen (z. B. Bedienknöpfe oder Steckeradapter). Sie könnten die Teile verschlucken und daran ersticken.
- Lassen Sie Kinder niemals unbeaufsichtigt elektrische Geräte benutzen.

Dauerhaftes Hören mit hoher Lautstärke kann zu Gehörschäden führen.

Beugen Sie Gesundheitsschäden vor und vermeiden Sie das Hören bei großem Lautstärkepegel über lange Zeiträume.

- Halten Sie bei hohen Lautstärken immer einen gewissen Abstand zum Gerät und nie Ihre Ohren direkt an den Subwoofer.
- Wenn ein Verstärker auf volle Lautstärke eingestellt ist, kann ein sehr hoher Schalldruck entstehen. Neben organischen Schäden können dadurch auch psychologische Folgen auftreten. Besonders gefährdet sind Kinder und Haustiere. Stellen Sie den Lautstärkeregel Ihres Verstärkers vor dem Einschalten auf einen niedrigen Pegel ein.

Dieses Produkt enthält magnetisches Material.

- Erkundigen Sie sich ggf. bei Ihrem Arzt nach Auswirkungen auf Implantate wie Herzschrittmacher oder Defibrillatoren.

Die Resonanzdämpfer können zu Verfärbungen auf empfindlichen Flächen führen.

- Auf Parkett, lackiertem Holz und ähnlichen Oberflächen sollten Sie Filzgleiter unter die Gummifüße des Subwoofers kleben bzw. kleine Teppiche darunterlegen. So vermeiden Sie langfristige Verfärbungen des Untergrunds.





Wenn das Gerät vom Kalten ins Warme kommt – z. B. nach dem Transport – kann sich Kondenswasser im Inneren bilden.

- Lassen Sie das Gerät in einem solchen Fall mindestens 2 Stunden stehen, bevor Sie es anschließen und in Betrieb nehmen.

Unsachgemäßer Umgang mit dem Gerät kann zu Beschädigung oder zum Brand führen.

- Stellen Sie keine offenen Brandquellen wie brennende Kerzen oder Ähnliches auf das Gerät.
- Sorgen Sie für ausreichende Lüftung.
- Setzen Sie das Gerät nicht der direkten Sonne aus.
- Verwenden Sie das Gerät nur in Innenräumen.
- Betreiben Sie das Gerät nicht in Feuchträumen, und schützen Sie es vor Tropf- und Spritzwasser. Achten Sie auch darauf, dass keine Vasen oder andere mit Flüssigkeit gefüllten Gefäße auf dem Gerät oder in dessen Nähe stehen, damit keine Flüssigkeit in das Gehäuse gelangt.

Symbolerklärungen

	Schutzklasse II Doppelte Isolierung
	Stromschlaggefahr – Gehäuse nicht öffnen.
	Altgeräte dürfen nicht in den Hausmüll! Elektrogeräte enthalten Schadstoffe und wertvolle Ressourcen.
	Jeder Verbraucher ist deshalb gesetzlich verpflichtet, Elektro-Altgeräte an einer zugelassenen Sammel- oder Rücknahmestelle abzugeben. Dadurch werden sie einer umwelt- und ressourcenschonenden Verwertung zugeführt. Sie können Elektro-Altgeräte kostenlos beim lokalen Wertstoff-/Recyclinghof abgeben. Für weitere Informationen zu diesem Thema wenden Sie sich direkt an Ihren Händler.

	Batterien und Akkus dürfen nicht in den Hausmüll! Jeder Verbraucher ist gesetzlich verpflichtet, alle Batterien und Akkus, egal ob sie Schadstoffe*) enthalten oder nicht, bei einer Sammelstelle seiner Gemeinde/seines Stadtteils oder im Handel abzugeben, damit sie einer umweltschonenden Entsorgung zugeführt werden können. Batterien und Akkus bitte nur in entladendem Zustand abgeben! *) gekennzeichnet mit: Cd = Cadmium, Hg = Quecksilber, Pb = Blei
---	---

Bedienelemente

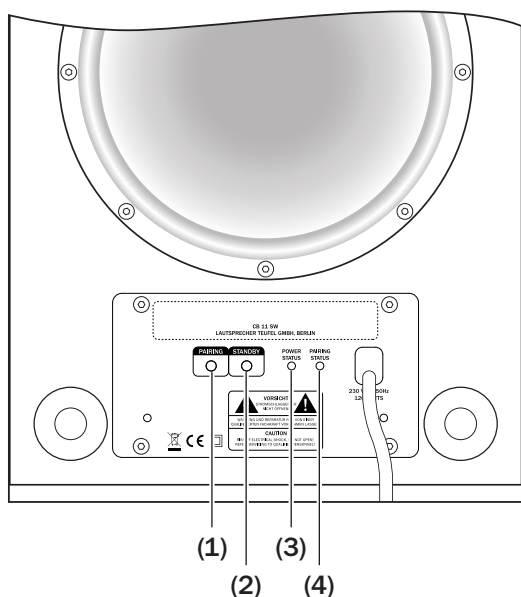

Pos	Bezeichnung	Erklärung
(1)	PAIRING	Wireless-Verbindung herstellen
(2)	STANDBY	Subwoofer ein- bzw. in Standby schalten
(3)	POWER STATUS	Netzkontroll-LED
(4)	PAIRING STATUS	Kontroll-LED für Wireless-Verbindung

Auspacken und Aufstellen

Auspacken

- Öffnen Sie vorsichtig den Karton, entfernen Sie die EPE-Schaum-Halbschale und heben Sie den Subwoofer behutsam aus dem Karton.

HINWEIS

Wenn der Subwoofer vom Kalten ins Warme kommt, z. B. nach dem Transport, kann sich Kondenswasser im Inneren bilden.

- Lassen Sie den Subwoofer in einem solchen Fall mindestens 2 Stunden stehen, bevor Sie ihn anschließen und in Betrieb nehmen.

Aufstellen

i Umfangreiche Hinweise zur korrekten Aufstellung finden Sie auf unserer Webseite.

Da das menschliche Ohr nicht in der Lage ist, tiefe Töne zu orten, eignet sich mit Ausnahme von Raumecken jede Stelle im Raum auf dem Fußboden als Aufstellungsort. In Raumecken kann es zu unkontrollierbaren Frequenzüberhöhungen kommen.

Hinweise zum Aufstellungsort

- Wählen Sie einen stabilen, ebenen Untergrund.
- Sorgen Sie für eine trockene, staubfreie Umgebung.
- Vermeiden Sie die Nähe von Wärmequellen und direkte Sonneneinstrahlung.
- Verlegen Sie das Netzkabel so, dass es keine Stolperfalle bildet.
- Stellen Sie keine schweren Gegenstände auf das Netzkabel.

Beispiel für die Anordnung der Lautsprecher in einer Heimkinoanlage

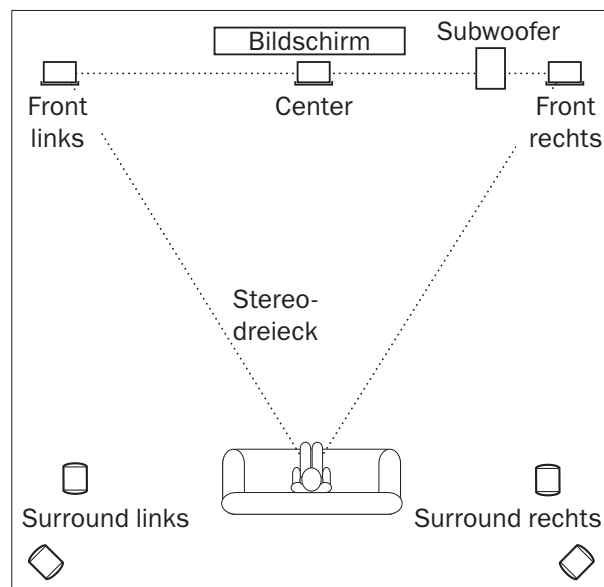

Bedienung

Ein- und Ausschalten

- Stecken Sie den Netzstecker in eine leicht zugängliche Steckdose.
Der Subwoofer schaltet sich ein, sobald er mit dem Stromnetz verbunden wird. Die LED „**POWER STATUS**“ (3) leuchtet.
- Empfängt der Subwoofer eine gewisse Zeit lang kein Signal, schaltet er automatisch in Standby. Sobald wieder ein Signal anliegt, schaltet er sich wieder ein.
- Mit der Taste „**POWER/STANDBY**“ (2) können Sie ihn manuell in Standby und wieder einschalten.

Subwoofer verbinden

1. Sofort nach dem Einschalten sucht der Subwoofer nach einem bereits zuvor verbundenen Gerät. Während dieser Phase blinkt die LED „**PAIRING STATUS**“ (4) langsam.
2. Schalten Sie das zu verbindende Gerät ebenfalls in den Pairing-Modus (siehe Bedienungsanleitung des Geräts).
Nach kurzer Zeit sollten sich das Gerät und der Subwoofer miteinander verbunden haben. Die LED „**PAIRING STATUS**“ (4) leuchtet dann permanent.
Sollten sich die Geräte nicht verbunden haben, gehen Sie bitte wie folgt vor:
3. Halten Sie die Taste „**PAIRING**“ (1) so lange gedrückt, bis die LED „**PAIRING STATUS**“ (4) schnell blinkt.
Schalten Sie das zu verbindende Gerät ebenfalls wieder in den Pairing-Modus.

Reinigung und Pflege

HINWEIS

Äußere Einflüsse können das Gerät beschädigen bzw. zerstören.

- *Ist das Gerät längere Zeit unbeaufsichtigt (z. B. während des Urlaubs), oder droht ein Gewitter, ziehen Sie den Netzstecker aus der Steckdose heraus. Plötzlich auftretende Überspannungen können sonst zum Defekt führen.*
 - *Verwenden Sie zum Reinigen möglichst nur klares Wasser ohne Zusätze. Bei hartnäckigen Flecken können Sie mildes Seifenwasser verwenden.*
 - *Verwenden Sie auf keinen Fall scharfe Reiniger, Spiritus, Verdünner, Benzin oder Ähnliches. Solche Reinigungsmittel können die empfindliche Gehäuseoberfläche beschädigen*
- Entfernen Sie Staub oder leichte Verschmutzungen am besten mit einem trockenen, geschmeidigen Microfasertuch.
 - Reiben Sie stärkere Verschmutzung mit einem leicht angefeuchteten Tuch ab. Sorgen Sie dafür, dass keine Flüssigkeit in das Gehäuse eindringt.
 - Wischen Sie die feuchten Flächen anschließend sofort mit einem weichen Tuch ohne Druck trocken.

Hilfe bei Störungen

Die folgenden Hinweise sollen Ihnen helfen, Störungen zu beseitigen. Sollte dies nicht gelingen, helfen Ihnen sicherlich unsere ausführlichen FAQs auf unserer Website weiter. Ansonsten nehmen Sie bitte Kontakt mit unserer Hotline auf (siehe Seite 3). Beachten Sie die Garantiehinweise.

Störung	Mögliche Ursache	Abhilfe
Der Subwoofer arbeitet nicht.	Der Subwoofer ist ausgeschaltet oder hat keinen Strom.	Subwoofer mit der Taste „ POWER/STANDBY “ (2) einschalten. Netzkabel und Steckdose prüfen.
	Die Lautstärke ist zu niedrig eingestellt.	Lesen Sie in der Bedienungsanleitung des angeschlossenen Geräts nach, wie Sie die Lautstärke des Subwoofers erhöhen können.
Der Subwoofer brummt.	Der Subwoofer ist an einem anderen Stromkreis als die restliche Anlage angeschlossen.	Subwoofer und angeschlossenes Gerät an demselben Stromkreis anschließen.
	Das Brummen wird durch Netzstörungen verursacht.	Netzfilter kaufen und beide Geräte daran anschließen.
	Das Brummen wird durch eine Mehrfachsteckdose verursacht.	Andere Mehrfachsteckdose verwenden oder Subwoofer direkt an die Wandsteckdose anschließen. Eventuell hilft es auch, wenn Sie den Netzstecker anders herum in die Steckdose stecken.
Es kommt keine Verbindung zustande.	Verbindung wird gestört (z. B. durch WLAN etc.)	Subwoofer und zu verbindendes Gerät näher zusammenstellen.

Technische Daten

Abmessungen (B×H×T)	210 × 400 × 380 mm
Gewicht	8,6 kg
Betriebsspannung	220-240 V~/50 Hz
Leistungsaufnahme max.	150 Watt

Weitere Technische Daten finden Sie in der Produktbeschreibung auf unserer Website unter www.teufel.de oder www.teufelaudio.com.

Technische Änderungen vorbehalten!

Konformitätserklärung



Hiermit erklärt die Lautsprecher Teufel GmbH, dass dieses Produkt den Anforderungen der Richtlinien 2014/30/EU, 2014/35/EU und 2014/53/EU entspricht, sofern es den Anweisungen des Herstellers gemäß installiert und verwendet wird. Der vollständige Text der EU-Konformitätserklärung ist unter der folgenden Internetadresse verfügbar:
www.teufel.de/konformitaetserklaerungen.html

In diesem Produkt kommen folgende Funkfrequenzbänder und Funksendeleistungen zur Anwendung:

Funknetz: Avnera
Frequenzband: 2405,35–2477,35 MHz
Sendeleistung: 1 W/0 dBm

Teufel

Bei Fragen, Anregungen oder Kritik wenden Sie sich bitte an unseren Service:

Lautsprecher Teufel GmbH
BIKINI Berlin
Budapester Straße 44
10787 Berlin (Germany)

Tel.: D: +49 (0)30 217 84 217

A: +43 12 05 22 3

CH: +41 43 50 84 08 3

Fax: +49 (0)30 / 300 930 930

Online-Support: www.teufel.de/service

Kontaktformular: www.teufel.de/kontakt

Alle Angaben ohne Gewähr.
Technische Änderungen,
Tippfehler und Irrtum
vorbehalten.